

puzhen

Aroma diffuseur

AIRBUTLER-Import

BAMBOO



MODE D'ACTION:

Le diffuseur PUZHEN fonctionne selon la nouvelle technologie basée sur le principe des ultrasons afin de diffuser de microscopiques gouttelettes d'huiles essentielles et d'eau. Cette technologie permet aux substances actives et à l'eau d'apporter une sensation de bien-être. Une action apaisante sur les hommes en soutien direct avec le Feng Shui. Pour ce faire, l'humidité de l'air augmente légèrement au cours de l'opération.

ASPECT BIEN-ÊTRE:

L'aroma diffuseur fait vibrer l'eau grâce aux ondes ultrasons (16 millions de vibrations par seconde). L'eau et les vibrations ultrasoniques dissolvent les huiles essentielles en micro particules qui sont dispersées en une fine brume dans l'air à température ambiante.

L'éco-système de filtration intégré neutralise et filtre les éléments polluants présents dans l'air. L'appareil améliore votre respiration et aide votre peau à se régénérer. De plus, l'appareil aide votre peau au maintien de son hydratation.

Ce diffuseur à ultrasons de haute qualité opère dans des pièces allant jusqu'à 30 m². S'utilise idéalement dans des salles de conférences, chambres d'hôtels, chambres d'hôpital, espaces de loisirs, salons, bureaux, auberges entre autres. Il constitue un complément idéal aux différents purificateurs d'air **AIRBUTLER**.

MISE EN SERVICE:

- Ce produit ne doit être utilisé qu'exclusivement avec l'adaptateur joint.
- Merci de vérifier, que les câbles joints ne sont ni endommagés ni défectueux.
- Placez le connecteur „N“ dans la prise jack „C“ prévue à cet effet et branchez l'adaptateur sur le secteur.

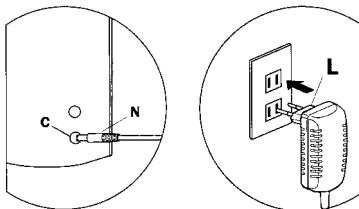

- Utilisez le petit réservoir d'eau joint afin de remplir l'atomiseur. N'utilisez que de l'eau du robinet ou de l'eau minérale. N'utilisez en aucun cas de l'eau filtrée ou distillée car cela ne permet pas la formation de brume.

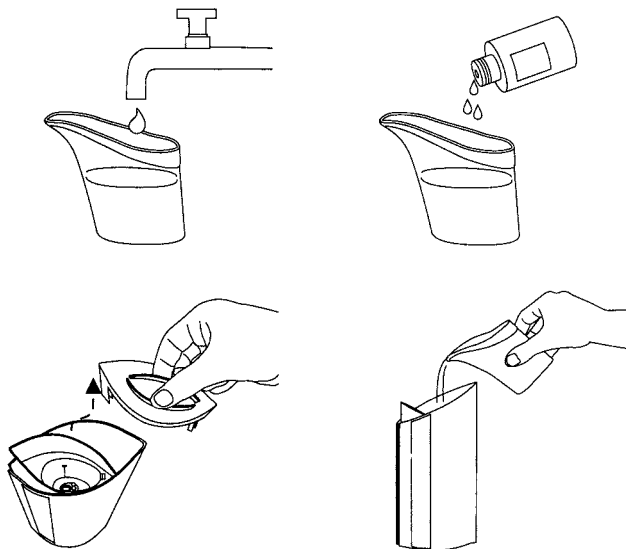

- Ajoutez à l'eau à peu près 3 gouttes de votre huile essentielle préférée. Afin d'obtenir le résultat le plus satisfaisant possible, n'utilisez seulement les huiles essentielles et compositions de haute qualité que nous vous recommandons.
- Soulevez le couvercle du réservoir d'eau.
- Remplissez le réservoir d'eau avec de l'eau du robinet ou bien de l'eau minérale jusqu'au niveau du trait indiqué.

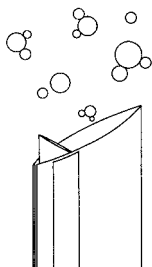
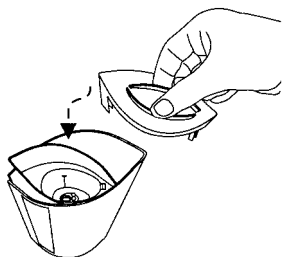

- Fermez le clapet supérieur comme indiqué sur le schéma.
- Sélectionnez l'un des types de fonctionnement suivant, l'appareil commence alors à fonctionner.

PARAMÈTRES DE L'APPAREIL:

Position 1: l'appareil se déclenche pendant 30 secondes et passe ensuite en mode veille pendant 15 secondes. Ce cycle de fonctionnement se répète jusqu'à ce que l'appareil s'éteigne automatiquement au bout de 2 heures.

Position 2: mode continu. L'appareil s'éteint automatiquement au bout d'1 heure.

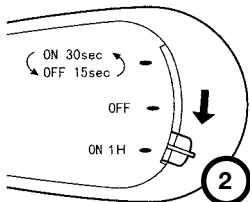
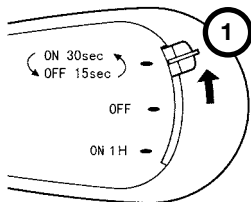

Veillez à ce que le niveau d'eau ne dépasse pas le trait et à ce qu'il ne soit pas sous le miroir du capteur d'eau, sinon cela pourrait entraîner des dommages sur l'appareil.

ENTRETIEN/NETTOYAGE:

Afin de remplacer l'eau restante, retournez le produit comme indiqué sur le schéma sur le côté gauche. Videz l'eau et essuyez à l'aide d'un tissu sec.

Conseil: Afin d'éviter des dommages, ne videz pas l'eau au dessus de l'aération.

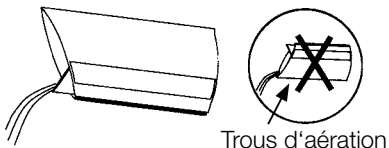

Avant le nettoyage retirez la prise de sur le secteur. Pour nettoyer le boîtier, utilisez un tissu en coton imprégné d'un produit d'entretien neutre. Nettoyez le boîtier, le réservoir d'eau, la puce de vaporisation et le capteur d'eau avec un produit d'entretien doux et un tissu en coton. Retirez les traces d'huiles restantes du réservoir d'eau. Ensuite rincez l'ensemble avec de l'eau et essuyez avec un tissu. Nettoyez le réservoir d'eau, le niveau d'eau et la puce de vaporisation au moins deux fois par mois.

Conseil: Afin d'éviter des dommages sur le produit, n'utilisez aucun produit détergent agressif lors du nettoyage des composants indiqués ci-dessus.

REEMPLACER L'ECO-SYSTEME DE FILTRATION:

Afin d'obtenir le meilleur nettoyage et le meilleur effet de filtration, le filtre éco doit être changé une fois par an. Vous le trouverez chez votre revendeur.

En tournant le couvercle dans le sens inverse des aiguilles d'une montre, cela ouvrira l'obturateur (A);

Retirez et jetez le filtre usagé correctement (B). Afin de nettoyer le couvercle, utilisez un tissu en coton propre et sec. Placez un nouveau filtre et refermez le couvercle dans le sens des aiguilles d'une montre.

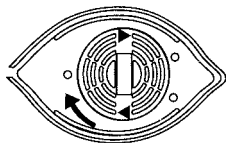

A

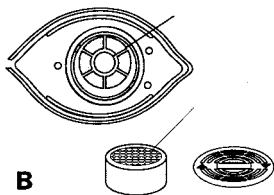

B

IMPORTANT:

Merci de bien vouloir respecter les consignes de sécurité suivantes lors de l'utilisation de ce diffuseur d'odeurs:

- Ne pas utiliser ce produit de façon continue, mais au maximum 1x le matin et 1x l'après-midi.
- Avant de raccorder ce produit à la prise électrique, vérifiez que la puissance électrique correspond aux données techniques du produit.
- Dans le cas où un câble électrique ou bien que la prise présente un défaut, est abîmé, ne plus utiliser ce produit.

- Afin d'éviter tout dommage sur l'appareil, n'utilisez que le transformateur joint.
- De l'eau ou tout autre liquide ne doivent en aucun cas rentrer en contact avec le câble d'alimentation et le transformateur et ne doivent pas pénétrer à l'intérieur du boîtier de l'appareil.
- Afin d'éviter une surchauffe ne couvrir ni l'appareil ni le transformateur.
- Lors d'une non-utilisation prolongée de l'appareil, débranchez le transformateur et laissez l'appareil se décharger. Nous vous recommandons de nettoyer l'appareil avant de le ranger.
- Dans le but d'éviter que le câble d'alimentation ne se trouve endommagé, ne pas l'enrouler autour de l'appareil.
- Ce produit n'est pas un jouet. Ne pas tenir à la portée des enfants.

INFORMATIONS COMPLÉMENTAIRES:

Dépannage: dans le cas où l'appareil rencontrerait un problème, merci de bien vouloir vérifier les choses suivantes:

- Utilisation d'eau filtrée ou déminéralisée? Utilisez de l'eau du robinet ou bien de l'eau minérale et essayez d'allumer à nouveau l'appareil.

- Le niveau d'eau du réservoir se trouve-t-il sous le capteur de niveau d'eau ou bien au-dessus du niveau d'eau préconisé?
- Est-ce-que la prise du transformateur est bien branchée à celle de l'appareil?
- Est-ce-que le transformateur est bien branché sur la prise de courant?

Si le problème persiste, merci de bien vouloir consulter votre vendeur. N'essayez ni d'ouvrir ni de réparer l'appareil vous-même car il ne pourra être pris sous garantie en cas de réclamation.

Patent & Copyright:

puzhen „BAMBOO“ est un nom déposé dans plus de 30 pays.

DONNÉES TECHNIQUES:

Tension		24 V, 650 mA
Consommation		15 W
Effet brumisateur		70 +/- 10 ml/ H
Diamètre des gouttelettes		5µm
Eau préconisée		eau du robinet ou eau minérale à température ambiante
Aire d'application		30 m ²

ACCESSOIRES:

Transformateur
Câble d'alimentation
Petit réservoir d'eau

Présentation du produit:

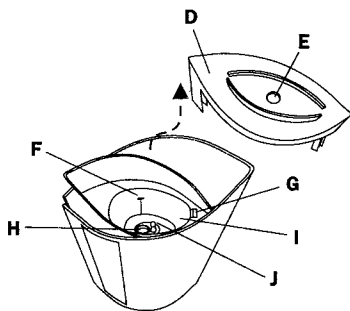
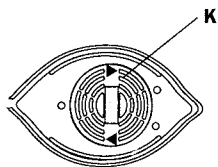
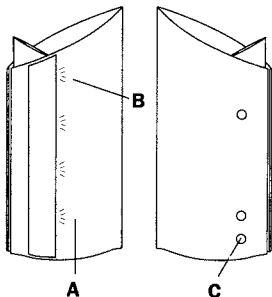

- A. Boîtier de l'appareil
- B. Câbles électriques
- C. Voyant lumineux
- D. Couvercle
- E. Sortie brumisateur
- F. Aération
- G. Témoin de niveau d'eau
- H. Puce de brumisateur
- I. Réservoir d'eau
- J. Capteur de niveau d'eau
- K. Couvercle écologique diffuseur

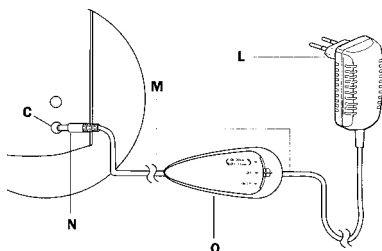

- ↑ Transformateur/
Adaptateur:
- L. Transformateur
 - M. Câble d'alimentation
 - N. Unité de contrôle
 - O. Unité de commande

Formulaire de garantie du modèle **AIRBUTLER**

Date d'achat: _____

Nom et prénom du client: _____

Adresse: _____

Téléphone: _____

Nom et adresse et tampon du vendeur: _____

1. Tous les produits AIRBUTLER sont sévèrement testés et vérifiés avant de quitter l'usine. Vous bénéficiez d'une garantie de deux ans sur le fonctionnement à partir de la date d'achat.
2. Tout dommage ou problème de fonctionnement pendant la période de garantie ne sera pas pris en compte en l'absence du renvoi de ce formulaire dûment rempli. Pour vérifier l'origine des défauts, veuillez retourner l'appareil dans son emballage d'origine chez votre revendeur. Si le problème est dû à une erreur ou à un vice de fabrication, l'appareil sera réparé ou échangé. Des problèmes liés à une mauvaise utilisation ne seront pas pris en charge.
3. La garantie ne couvre pas les dommages dus à une utilisation non conforme, à une erreur de montage ou de mise en route, à un branchement à une source électrique non conforme, à l'absence d'entretien ou de nettoyage. Des dommages sur le corps de l'appareil ou à l'intérieur de ce dernier (foudre, dégâts d'origine naturelle ou artificielle) ne seront également pas pris en charge.
4. La date sur le formulaire de garantie dûment rempli et la facture de l'achat de l'appareil sont absolument nécessaires.